

指针式指示表

高质量 / 高精度 / 高可靠性的比较测量工具

2 系列 — 防水型, 0.01mm & 0.001mm 分度值

- 防水型指示表具有 $\varnothing 57\text{mm}$ 外径的前框, 安装有密封垫和可折保护罩, 防止水和油的渗入。
- 所有型号都有限值爪和锁紧装置。
- 锁紧装置和测杆提升杆 (选件) 可装在左侧或右侧, 这些零件可轻易组装而不需要借助工具。
- 高强度淬火不锈钢心轴, 适于高强度测量。
- 使用硬质合金测针。
- 表蒙采用加硬图层具有良好的高度防划和耐化学腐蚀性能。



2046S-60



2109S-70

 连续刻度



分度值: 0.01mm,
测量范围: 10mm

2046S-60

 防水型

 全行程范围的
指示误差 13 μm

 连续刻度



分度值: 0.01mm,
测量范围: 5mm

2044S-60

 防水型

 对称刻度





分度值: 0.001mm,
测量范围: 1mm

2109S-70

 防水型

 防震型

 宝石轴承型

 连续刻度





分度值: 0.001mm,
测量范围: 1mm

2110S-70

 防水型

 双倍刻度间距型

 防震型

 宝石轴承型



测量仪器附带检查成绩单
详细信息参见 U-12 页



(详细信息参见 IX 页)

尺寸

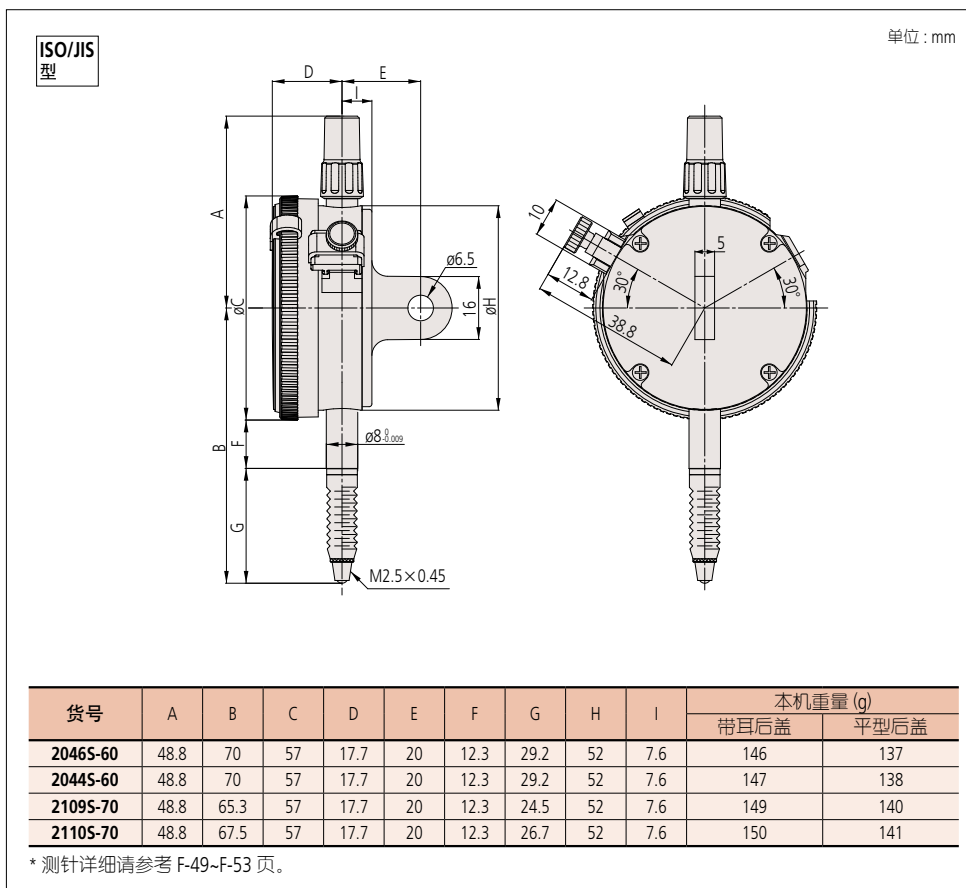

特点

货号								
带耳后盖	平型后盖							
2046S-60	2046SB-60	✓	—	—	✓	—	—	✓
2044S-60	2044SB-60	✓	—	—	✓	—	—	—
2109S-70	2109SB-70	—	✓	✓	✓	✓	—	—
2110S-70	2110SB-70	✓	—	✓	✓	✓	✓	—

规格

货号		分度值	测量范围 (测量范围 / 每圈行程)	指示误差				重复精度	表盘读数值	测力
带耳后盖	平型后盖			全量程	返回	1/10 圈行程	1 圈行程			
2046S-60	2046SB-60	0.01mm	10mm (1mm)	13μm	3μm	5μm	10μm	3μm	±0-100	2.5N 以下
2044S-60	2044SB-60	0.01mm	5mm (1mm)	12μm	3μm	5μm	10μm	3μm	±0-100	2.5N 以下
2109S-70	2109SB-70	0.001mm	1mm (0.2mm)	5μm	2μm	2μm	4μm	0.5μm	0-100-0	2.0N 以下
2110S-70	2110SB-70	0.001mm	1mm (0.1mm)	5μm	2μm	2μm	4μm	0.5μm	±0-100	2.0N 以下

* 成品检查为纵向位置 (测针向下的位置) 进行可以保证精度。